

Rak

DIGITAL FOR LIFE

MODEL: RAK-WM5080W
MODEL: RAK-WM5080T

ماشین لباسشویی تمام اتوماتیک

دفترچه راهنما



لطفا دفترچه راهنما را نزد خود نگه دارید.

فهرست

۲	هشدار
۳	اطلاعیه های ایمنی
۴	نام قطعات
۵	دستورالعمل نصب
۹	روش های قفل و باز کردن درب
۱۰	روش استفاده از محفظه شوینده
۱۱	عملکرد معرفیصفحه کنترل
۱۴	معرفی عملکرد و برنامه ها
۱۵	معرفی برنامه های شستشو
۱۶	شرایط نگهداری
۱۸	نکات پیش از شستشو
۲۰	راهنمای عملکرد غیرعادی دستگاه
۲۱	راهنمای عیب یابی
۲۲	مشخصات
۲۲	حفاظت از محیط زیست

هشدار!

- این دستگاه برای استفاده توسط افراد (از جمله کودکان) با توانایی های جسمی، حسی یا ذهنی کاهش یافته یا فقدان تجربه و دانش در نظر گرفته نشده است، مگر اینکه تحت نظارت یا دستورالعمل های مربوط به استفاده از دستگاه توسط شخصی که مسئولیت ایمنی آنها را بر عهده دارد.
- کودکان باید تحت نظر باشند تا اطمینان حاصل شود که آنها با دستگاه بازی نمی کنند. تمیز کردن و نگهداری نباید توسط کودکان بدون نظارت انجام شود. کودکان کمتر از ۳ سال باید از دستگاه دور نگه داشته شوند، مگر اینکه به طور مداوم تحت نظر باشند.
- اگر سیم برق آسیب دیده باشد، برای جلوگیری از ایجاد خطر باید توسط کارخانه سازنده یا نمایندگی خدمات دستگاه و یا افراد واجد شرایط، سیم مشابه جایگزین شود.
- شلنگ های جدید ارائه شده به همراه دستگاه باید نصب شوند و از شلنگ های قدیمی نباید استفاده مجدد کرد.
- این دستگاه برای استفاده در مصارف خانگی و موارد مشابه مانند:
آشپزخانه کارکنان در مغازه ها، دفاتر و سایر محیط های کاری، خانه های روستایی، توسط مشتریان در هتل ها، متل ها و سایر محیط های مسکونی، محیط های نوع تخت و صبحانه، استفاده مشترک در بلوک های آپارتمانی یا در خشکشویی ها.
- برای ماشین های لباسشویی که دارای دهانه های تهویه در پایه هستند، دهانه ها نباید توسط فرش مسدود شوند.
- برای به هم خوردن تنظیمات، با شماره خدمات ما تماس بگیرید.
- فشار آب: ۰.۰۳-۱ MPa
- احتیاط: برای جلوگیری از خطر ناشی از تنظیم مجدد قطع حرارتی، این دستگاه نباید از طریق یک دستگاه سوئیچینگ خارجی مانند تایمر تامین شود یا به مداری متصل شود که به طور منظم توسط دستگاه خاموش و روشن می شود.

اطلاعیه های ایمنی (حتماً توجه شود)

● به منظور جلوگیری از آسیب به کاربر و اموال دیگران، لطفاً موارد ایمنی را رعایت کنید.



هشدار

● خطر برق گرفتگی

۱. لطفاً برای ولتاژ بالای ۲۲۰-۲۴۰ ولت و بیش از ۱۰ آمپر از سیم اتصال به زمین (earth) استفاده کنید.
۲. هنگام قرار دادن و بیرون کشیدن سیم برق، لطفاً از دوشاخه استفاده کنید. از سیم برق آسیب دیده استفاده نکنید. هنگامی که دو شاخه سیم برق کثیف است، لطفاً سریعاً با پارچه خشک تمیز کنید.
۳. از دست خیس برای وارد کردن یا بیرون کشیدن دوشاخه استفاده نکنید.
۴. لطفاً پس اتمام کار، تعمیر و یا تمیز کردن دستگاه، دوشاخه را بیرون بکشید.

● خطر آتش سوزی و نشت جریان

۱. آتش، سیگار روشن، شمع و یا مواد آتش‌زا را نزدیک ماشین لباسشویی نکنید.
۲. لطفاً آب را روی صفحه کنترل ماشین لباسشویی نپاشید.
۳. لطفاً ماشین لباسشویی را در محل مرطوب و فضای آزاد قرار ندهید.
۴. لطفاً پمپ تخلیه را بررسی کنید و مطمئن شوید که خروجی فاضلاب بدون ایراد است.

● خطر درجه حرارت بالا

۱. هنگام شستشو در دمای بالا، شیشه درب دستگاه گرم می شود. لطفاً به شیشه درب، دست نزنید.
۲. هنگام باز کردن درب پس از شستشو با دمای بالا، لطفاً صبر کنید تا درجه حرارت دستگاه به سطح عادی باز گردد و درب به طور خودکار باز شود.

● خطر صدمه دیدن

۱. لطفاً جعبه کارتن را پس از درآوردن دور از دسترس کودکان قرار دهید و اجازه ندهید کودکان به آن دست بزنند یا بخورند.
۲. اجازه ندهید کودکان با ماشین لباسشویی کار کنند یا از ماشین لباسشویی بالا بروند.
۳. لطفاً پس از استفاده از دستگاه درب را ببندید تا از ورود کودکان به دیگ جلوگیری شود.

● خطر آسیب دیدگی

۱. هیچ چیز سنگینی را بالای ماشین لباسشویی قرار ندهید.
۲. اگر می خواهید دستگاه را جابجا کنید، لطفاً به یاد داشته باشید که از دیگران درخواست کمک کنید.
۳. لطفاً از افراد غیر حرفه ای نخواهید دستگاه را تعمیر کنند.

● خطر آسیب دیدن پارچه ها

- ۱- لطفاً پارچه های ضد آب مانند بارانی، محصولات پر و کیسه خواب را با دستگاه نشوید.
۲. لطفاً پارچه های قابل شستشو را بشوید. در صورتی که مطمئن نیستید، لطفاً دستورالعمل ها را دنبال کنید.

● خطر انفجار



۱. لطفاً پارچه های آغشته به نفت سفید، بنزین، تینر و کالاهای اشتعال زا را با دستگاه نشوید.
۲. لطفاً در هنگام نشت گاز شروع به شستشو نکنید.

● وقتی دوشاخه را بیرون بکشید، حتی اگر آب زیادی

- داخل آن باشد، قفل باز میشود. بنابراین لطفاً قبل از باز کردن قفل درب، سطح آب داخل را بررسی کنید تا از آسیب جلوگیری شود.

نام قطعات

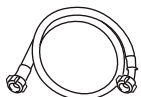
مشخصات اتصالات

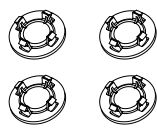
راهنما	شلنگ تامین آب	آچار	درپوش پیچ حمل و نقل دستگاه
			

نام قطعات

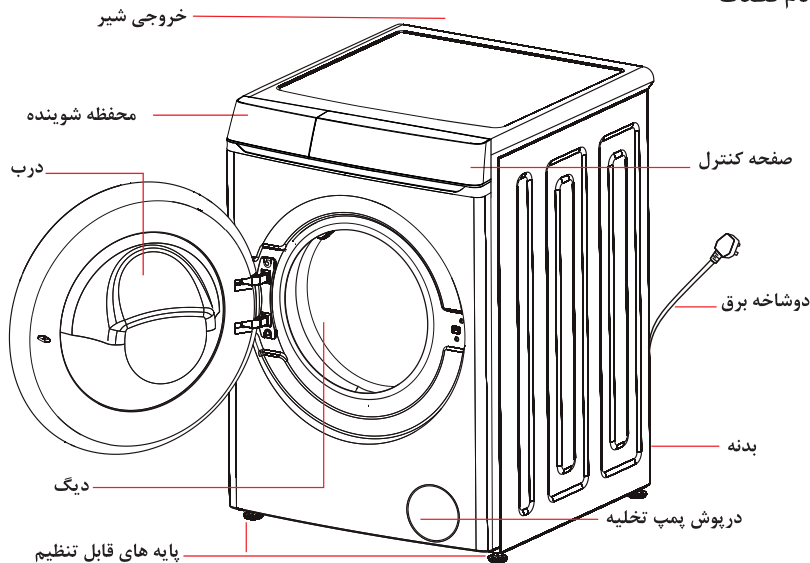

توجه:

۱. در اولین استفاده ممکن است مقداری آب را تخلیه کنند. این آب باقیمانده پس از تست عملکرد است و عادی می باشد.

۲. پس از هر بار استفاده، لطفاً دوشاخه را بکشید و شیر آب را ببندید تا از جاری شدن آب یا آتش سوزی ناگهانی جلوگیری شود.

اطلاعیه مهم:

۱. ظاهر و مشخصات محصول ممکن است بدون اطلاع قبلی تغییر کند تا کیفیت محصول افزایش یابد.

۲. ظاهر و مشخصات محصول ممکن است با آزمایش بهره وری انرژی مرتبط با تست ایمنی مرتبط و غیره متفاوت باشد.

دستورالعمل نصب

- از دمای محل نصب ماشین لباسشویی اطمینان حاصل کنید که بالاتر از ۰ درجه سانتیگراد است و یا آن را در فضای آزاد قرار دهید.
- ماشین لباسشویی را طبق استانداردها و مقررات مدیریتی در محل نصب قرار دهید.
- پایه ماشین لباسشویی را طوری روی فرش قرار دهید که فضای تهویه داشته باشد.
- آفات و حشرات در روستاها بسیار زیاد است. لطفاً محیط اطراف دستگاه را تمیز نگه دارید؛ زیرا هرگونه خسارت ناشی از سوسک یا سایر آفات تحت پوشش گارانتی نیست.

پیچ حمل و نقل

چهار عدد پیچ نگهدارنده دیگ در پشت ماشین لباسشویی برای جلوگیری از صدمه دیگ در هنگام حمل و نقل نصب می شوند

جداسازی پیچ حمل و نقل

۱. به منظور جلوگیری از آسیب های داخلی در حمل و نقل، ۴ پیچ نصب می شود. قبل از استفاده از ماشین لباسشویی، پیچ ها را جدا کنید (تصویر ۱ را ببینید).
- اگر پیچ ها جدا نشوند، لرزش شدید، صدا و مشکل ایجاد می شود.
۲. از آچار خود دستگاه برای باز کردن ۴ پیچ استفاده کنید (تصویر ۲ را ببینید).
۳. لاستیک پیچ را کمی بچرخانید و سپس پیچ ها را بیرون بکشید. پیچ ها و آچار را نزد خود نگه دارید (تصویر ۳ را ببینید).
- در زمان حمل ماشین لباسشویی، پیچ ها باید دوباره نصب شوند.
۴. برای پوشاندن سوراخ های پیچ، از درپوشهای موجود استفاده کنید (تصویر ۴ را ببینید).

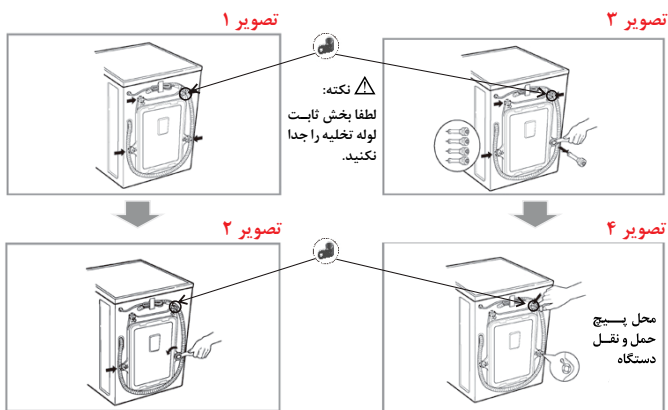

موقعیت قرارگیری ماشین لباسشویی

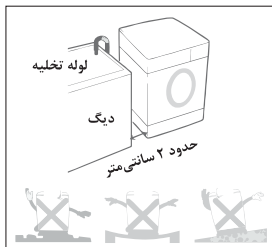

تنظیم افقی:

● زاویه شیب باید کمتر از ۱ درجه باشد.

پریز برق

● فاصله بین هر طرف ماشین لباسشویی و پریز برق باید ۱.۵ متر باشد.

● از اتصال دو شاخه چندین وسیله برقی در یک پریز خودداری نمایید.

پاکسازی محیط

● تمیز کردن دیوار، در و زمین اطراف ماشین لباسشویی ضروری است.

● ماشین لباسشویی را روی سطحی سخت و ثابت نصب کنید نه سطحی نرم یا چوبی.

● لباسهای کثیف یا برخی از لباس های دیگر را روی بدنه ماشین لباسشویی قرار ندهید، در این صورت ممکن است عملکرد عادی ماشین لباسشویی را تحت تأثیر قرار دهد.

⚠ هشدار اتصال برق

۱. از بردسیم کشی شده یا وسایلی مشابه آن استفاده نکنید.

۲. اگر سیمهای برق آسیب دیده است، لطفاً برای تعمیر آن با متخصص تماس بگیرید.

۳. پس از استفاده از ماشین لباسشویی، دوشاخه را بکشید و شیر آب آن را ببندید.

۴. سیم اتصال به زمین (Earth) ماشین لباسشویی را به زمین متصل کنید تا مطابق با اصول سیم کشی باشد.

۵. ماشین لباسشویی را در محلی قرار دهید که به راحتی به پریز برق متصل شود.

● با مرکز پشتیبانی تماس بگیرید و از متخصصان بخواهید که ماشین لباسشویی را تعمیر کنند. افراد غیرمتخصص ممکن است به ماشین لباسشویی آسیب برسانند.

● ماشین لباسشویی را در مکانی که دمای آن زیر صفر است قرار ندهید. لوله های یخ میزنند و می شکنند. علاوه بر این، دمای زیر صفر به کنترل کننده برنامه دستگاه آسیب می رساند.

● اگر ماشین لباسشویی را در محیطی که دمای آن زیر صفر است قرار داده اید، لطفاً قبل از شروع به کار، ماشین لباسشویی را چند ساعت در دمای معمولی اتاق نگه دارید.

اتصال به زمین

● سیم اتصال به زمین (Earth) ماشین لباسشویی را به زمین متصل کنید. در صورت بروز مشکل، دستگاه می تواند خطر برق گرفتگی را کاهش دهد. دستگاه مجهز به این کابل (شامل سیم و دوشاخه متصل به زمین) می باشد. دوشاخه اتصال به زمین باید در یک پریز مناسب وارد شود. اگر می خواهید بدانید که ماشین لباسشویی به درستی به زمین متصل شده است، لطفاً با متخصصان تعمیر و پشتیبانی تماس بگیرید. اگر دوشاخه با پریز مطابقت ندارد، لطفاً خودتان دوشاخه را عوض نکنید.

● هنگامی که ماشین لباسشویی شما دود می کند یا بو می دهد لطفاً دوشاخه را از برق بکشید و با متخصصان تعمیر و پشتیبانی تماس بگیرید.

ماشین لباسشویی باید به ورودی آب متصل شود. لطفاً از لوله‌های جدید به جای قدیمی استفاده کنید. به منظور اطمینان از کیفیت، آزمایش‌های تزریق آب قبل از خروج ماشین لباسشویی از کارخانه انجام می‌شود، بنابراین ممکن است آب داخل دیگ و لاستیک دور درب وجود داشته باشد که طبیعی است.

اتصال ورودی آب

استفاده از شیر آب استاندارد



شیر آب استاندارد



شیر آب بلند



شیر روشویی



واشر لاستیکی رابط
لوله آب

۱. فشار آب مورد نیاز باید بین ۳۰ کیلو پاسکال تا ۱۰۰۰ کیلو پاسکال باشد.
 ۲. هنگام اتصال لوله‌های ورودی به سوپاپ، رزوه پیچ را ساییده نکنید.
 ۳. لطفاً اگر فشار آب منبع از ۱۰۰۰ کیلو پاسکال فراتر رفت، تجهیزات افت را نصب کنید.
- برای جلوگیری از نشت آب، در رابط‌های دوسر لوله، مسدود کننده آب تعبیه شده است.
 - شیر آب را باز کنید و بررسی کنید که آیا اتصالات نشتی دارند یا خیر.
 - لوله‌ها را مرتب چک کنید. لطفاً در صورت لزوم آنها را تغییر دهید.
 - اطمینان حاصل کنید که لوله‌ها آسیب نینندند یا پیچ و تاب نداشته باشند.

اتصال لوله‌ها و شیرهای ورودی

۱ واشرهای لاستیکی دو طرف شلنگ را بررسی کنید. برای جلوگیری از نشتی، یک واشر لاستیکی را در اتصالات رزوه دار بر روی هر شلنگ قرار دهید.

واشر لاستیکی

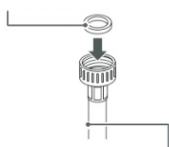

شلنگ آب

(اتصال به ورودی آب ماشین لباسشویی)

۲ شلنگ‌های تأمین کننده آب را محکم به شیرهای آب وصل کنید و سپس ۲ یا ۳ دور دیگر را با انبردست سفت کنید. شلنگ آبی رنگ را به شیر آب وصل کنید.



هشدار

پیش از حد سفت نکنید، منجر به آسیب اتصالات می‌شود.

۳ پس از اتصال شلنگ ورودی به شیرهای آب، شیرهای آب را باز کنید تا مواد باقیمانده لوله آب مانند کثیفی، ماسه یا خاک اره خارج شود. اجازه دهید آب داخل دستگاه کاملاً تخلیه شود و دمای آب را بررسی کنید.



۴ شلنگ‌ها را محکم به ورودی آب وصل کنید و سپس ۲ یا ۳ دور دیگر آن را با انبردست سفت کنید.



ورودی آب

هشدار

پیش از حد سفت نکنید، سفت کردن بیش از حد به دریچه‌ها آسیب می‌رساند و منجر به نشت آب و آسیب به وسایل دیگر می‌شود.

۵ نشتی آب را با باز کردن شیرها بررسی کنید. اگر نشتی آب داشت، مراحل ۱ تا ۴ را دوباره بررسی کنید.

- این ماشین لباسشویی برای استفاده خانگی طراحی شده است، لطفاً آن را در گشتی، کامیون مسافرتی یا هواپیما نصب نکنید.
 - در صورتی که مدت زیادی از آن استفاده نمی کنید، لطفاً شیر آب را ببندید. (به عنوان مثال به هنگام تعطیلات)
 - لطفاً دوشاخه را از برق بکشید و عملکرد قفل در را لغو کنید تا کودک خودش را در داخل دستگاه حبس نکند.
 - موارد بسته بندی شده مربوط به دستگاه (مانند فیلم، فوم) می تواند به کودک آسیب برساند و باعث خفگی شود!
- توجه: همه موارد بسته بندی شده را دور از دسترس کودکان قرار دهید.**

نصب لوله تخلیه

- لطفاً لوله تخلیه را به کمک یک نگهدارنده، مانند طناب محکم کنید.
- به منظور کاهش نشستی آب به سطح زمین، لطفاً لوله تخلیه را به درستی در جای خود قرار دهید.
- برای جلوگیری از برگشت آب از سیفون، ارتفاع لوله تخلیه باید بین ۰.۸۵ متر - ۱.۲۵ متر باشد، همچنین محل اتصال آن نباید در آب قرار گیرد.
- اگر لوله تخلیه بیش از حد بلند است، لطفاً آن را به زور داخل ماشین لباسشویی فشار ندهید تا باعث ایجاد صدای غیرعادی نشود (لطفاً تصویر طراحی شده صفحه بعد را بررسی کنید).

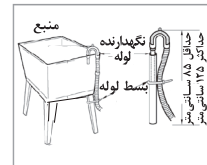
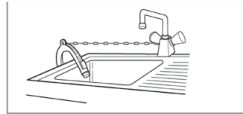
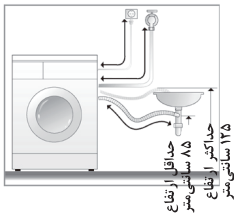

دستورالعمل نصب لوله

تنظیم افقی



- برای جلوگیری از سر و صدا و لرزش ناشی از سطح زیرین ماشین لباسشویی، ترجیحاً آن را در گوشه اتاق قرار دهید.
- اگر زمین تراز نیست، لطفاً پیچهای تراز را تنظیم کنید. قطعات چوبی یا چیزهایی مشابه آن را زیر دستگاه قرار ندهید، لطفاً مطمئن شوید که هر ۴ پیچ تراز یا زمین تماس داشته باشند و دستگاه کاملاً روی سطح زمین قرار گرفته باشد.

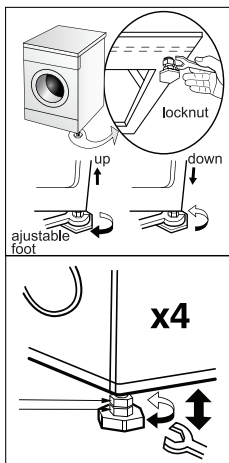

● تنظیم پایه‌ها

پایه های قابل تنظیم دستگاه را برای اطمینان از تعادل ماشین لباسشویی به طوری تنظیم کنید که ثابت روی زمین قرار بگیرد. پس از نصب، مهره دوم را برای اطمینان ببندید. ماشین لباسشویی را روی سطح بالاتر از سطح زمین قرار ندهید تا از سقوط ماشین لباسشویی جلوگیری کنید.

● بررسی تراز پایه

با اعمال نیرو به سمت پایین، ماشین لباسشویی نباید تکان بخورد. (هر دو پایه باید بررسی شوند. اگر ماشین لباسشویی تکان می خورد، باید پایهها مجدداً تنظیم شوند.)

روش های قفل کردن و باز کردن درب

🔒 قفل کردن و باز کردن درب

- پس از شروع برنامه شستشو درب به طور خودکار قفل می شود. در این زمان چراغ قفل در روشن است.
- کلید "شروع / مکث" را فشار دهید و پس از توقف چرخش دیگ / آبگشسی، چند ثانیه صبر کنید. اگر شرایط باز شدن درب رعایت شود، قفل درب به طور خودکار باز می شود و صفحه نمایش، خاموش شدن چراغ قفل درب را نشان می دهد.
- درب را نمی توان در حین کار کردن دستگاه با دمای بالا و یا در هنگام شستشو با میزان آب بالا باز کرد.
- در مواقع اضطراری زمانی که درب باز نمی شود، می توان از دستگاه بازن اضطراری درب استفاده کرد.

The Usage Method of the Detergent Box

	پودر شوینده ترکیبی
<ul style="list-style-type: none"> ● لطفاً قبل از ریختن مواد شوینده در محفظه مواد شوینده، (مثلاً تکه های صابون را حل کنید). 	
	مایع پاک کننده و سفید کننده
<ul style="list-style-type: none"> ● لطفاً از مواد شوینده با کف کمتر استفاده کنید. ● قبل از ریختن مواد شوینده غلیظ در محفظه مواد شوینده، آن را با آب رقیق کنید. 	

	نرم کننده
<ul style="list-style-type: none"> ● لطفاً قبل از شروع به کار دستگاه، نرم کننده را داخل محفظه مواد شوینده بریزید تا به طور خودکار در هنگام شستشو وارد دیگ ماشین لباسشویی شود. ● هنگام استفاده از نرم کننده غلیظ، لطفاً آن را با آب رقیق کنید. ● مواد نرم کننده از علامت MAX (حداکثر) بیشتر نشود. 	

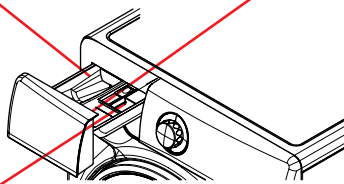

	مواد شوینده پیش شستشو
<ul style="list-style-type: none"> ● اگر پارچه ها خیلی کثیف هستند، لطفاً پس از انتخاب عملکرد پیش شستشو، مواد شوینده مناسب را در محفظه شستشو بریزید. 	

- از مواد شوینده مخصوص استفاده کنید.
- بیش از حد از مواد شوینده استفاده نکنید که باعث کف زیاد شده و کیفیت شستشو را تحت تاثیر قرار می دهد و یا باعث اختلال در عملکرد ماشین لباسشویی می شود.
- مواد شوینده را با توجه به نوع پارچه، رنگ، دمای آب و میزان آلودگی انتخاب کنید.
- لطفاً از مواد شوینده متعادل برای شستشوی تمیز و محافظت از محیط استفاده کنید.

تصویر بالا صرفاً مرجع است. جزئیات بر اساس محصول واقعی است!

توصیه هایی درباره استفاده از مواد شوینده در دماهای مختلف

- هنگام شستن لباس های سفید بسیار کثیف و چرک، توصیه میشود از برنامه های Cotton با دمای ۶۰ درجه سانتیگراد یا بالاتر و یک پودر لباسشویی معمولی (عملکرد سنگین) که حاوی مواد سفید کننده است که در دمای متوسط یا بالا منجر به شستشوی عالی می شود، استفاده کنید.
- برای شستشو در دمای بین ۴۰ تا ۶۰ درجه سانتی گراد، نوع شوینده استفاده شده باید متناسب با نوع پارچه و میزان کثیفی باشد. پودر های معمولی برای پارچه های "سفید" یا رنگی با کثیفی زیاد مناسب هستند، در حالی که شوینده های مایع یا پودر های "محافظ رنگ" برای پارچه های رنگی با میزان کثیفی کم مناسب هستند.
- برای شستشو در دمای کمتر از ۴۰ درجه سانتیگراد، استفاده از شوینده های مایع یا شوینده هایی که به طور خاص بر چسب مناسب برای شستشو در دمای پایین دارند را توصیه می شود.

معرفی عملکرد صفحه کنترل

- Cotton
- Eco 40-60
- Sports
- Duvet
- Delicate
- Baby Care
- Storm Wash
- Steam

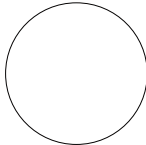

- Mix
- Quick 15'
- Rapid 42'
- 20°C
- Wool
- Rinse+Spin
- Spin Only
- Tub Clean

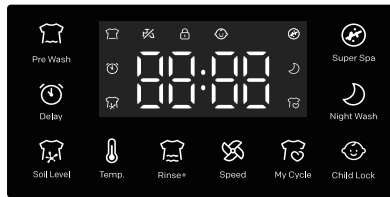

On/Off



Start/Pause

inverter

تصویر بالا صرفاً نشان دهنده صفحه کنترل است. صفحه کنترل محصول اصلی که دریافت می کنید ممکن است کمی متفاوت باشد.

۱. دکمه On / Off (روشن / خاموش) 
 - دستگاه را روشن یا خاموش کنید.
 - پس از پایان کار، روشن / خاموش را فشار دهید تا برق ماشین لباسشویی قطع شود.
۲. دکمه Start / Pause (شروع / مکث) 
 - این دکمه را فشار دهید تا دستگاه شروع به کار کند.
 - هم چنین این دکمه را برای مکث در حین کار فشار داده و سپس برای از ادامه روند شستشو دوباره این دکمه را فشار دهید.
۳. دکمه گردشی Program (تنظیم برنامه شستشو)
 - برنامه را با توجه به تنوع و میزان کیفی پارچه انتخاب کنید.
۴. دکمه Pre wash (پیش شستشو) 
 - اگر پارچه ها خیلی کثیف هستند، می توانید این برنامه را قبل از شستشوی اصلی انتخاب کنید.
۵. دکمه Super Spa (سوپر اسپا) 
 - شستشوی طولانی مدت در دمای بالا است و برای لباسها، ملحفه ها و عروسک های مخملی که نیاز به ضدعفونی بالا دارند و حساس به حشرات و گرده ها هستند، مناسب است.
۶. دکمه Delay (تاخیر) 
 - با این دکمه زمان شستشو را به تعویق بیندازید.
 - زمان تأخیر به مدت زمان تعیین شده تا پایان شستشو اشاره دارد.
 - اگر می خواهید عملکرد را لغو کنید، دکمه "روشن / خاموش" را فشار دهید.

۷. دکمه Temp (دما) 

دمای آب را با توجه به تنوع و میزان کثیفی پارچه انتخاب کنید.
روندهای شستشوی متفاوت، محدوده دمای آب متفاوت، گاهی بدون انتخاب هیچ گزینه ای

۸. دکمه Rinse (شستشو) 

● دکمه روشن یا خاموش را فشار دهید تا دستگاه روشن شود و سپس برنامه شستشو را انتخاب کنید. با این دکمه می توانید زمان آبکشی را انتخاب کنید که تاثیر مستقیم روی عملکرد شستشو دارد.

۹. دکمه Speed (سرعت) 

دکمه روشن یا خاموش را فشار دهید تا دستگاه روشن شود و سپس برنامه شستشو را انتخاب کنید. با این دکمه می توانید سرعت چرخشهای متفاوتی را انتخاب کنید.

۱۰. دکمه My Cycle (چرخش مورد نظر من) 

برنامه ها رایج را تنظیم یا فراخوانی کنید.

(۱) ذخیره حافظه: پس از راه اندازی، "دکمه حافظه" را به مدت طولانی فشار دهید تا تغییرات ذخیره شود.

(۲) فراخوانی حافظه: پس از راه اندازی، "دکمه حافظه" را فشار دهید تا تغییرات ذخیره شده قبلی را برای تنظیم سریع فراخوانی کنید.

(۳) پس از ذخیره یا فراخوانی حافظه، چراغ نماد حافظه (نماد قلبی شکل ) بالای دکمه حافظه در زیر لوله nixie

روشن می شود.

(۴) برای ذخیره حافظه، صدای "دنگ دنگ" را دو بار ایجاد کنید. در صورت فراخوانی حافظه، صدای "دنگ دنگ" را به صورت سه تایی ایجاد کنید.

(۵) عملکرد ذخیره حافظه تنها یکی از رایج ترین حالت های مورد استفاده یا ترجیحی را بدون ذخیره پیش از یک پیکربندی برنامه ذخیره می کند.

۱۱. دکمه Child Lock (قفل کودک) 

● این دکمه را فشار دهید تا از کودک در برابر آسیبها محافظت کنید.

● هنگامی که قفل کودک کار می کند، دکمه های دیگر به جز "روشن / خاموش" غیرفعال هستند.

۱۲. دکمه Night Wash (شستشو در شب) 

● برای شستشوی لباسها در شب، این گزینه را انتخاب کنید تا صداهای هشدار را خاموش کند و سرعت و صدای شستشو در شب کاهش یابد.

۱۳. دکمه Soil Level (میزان کثیفی) 

می توانید این گزینه را بر اساس میزان کثیف بودن لباس انتخاب کنید، این عملکرد پس از انتخاب فعال می شود و برنامه به طور خودکار زمان و ریتم شستشو را کنترل می کند.

● میزان کثیفی دارای ۳ سطح است: معمولی، زیاد، بسیار زیاد. معمولی - زیاد - بسیار زیاد - پیش فرض

گزینه خاموش بودن نور، یک گردش کامل است.

۱۴. نماد خطا در ورودی آب 

آلارم زمان ورود آب به ماشین لباسشویی.

۱۵. صفحه نمایش

- این صفحه برای نمایش زمان باقیمانده یا زمان تاخیر است. زمان باقیمانده به تدریج مطابق با شستشو کاهش می یابد.
- این صفحه برای نمایش دما، زمان تاخیر، زمان آبکشی، سرعت چرخش است. با تنظیم هر یک از این گزینه ها، تغییرات روی صفحه نمایش داده می شود.
- در هنگام شستشو، در صورت وجود هر پدیده غیرعادی، صفحه نمایش کد خطا را مطابق با آن نمایش می دهد.
- اگر زمان باقی مانده با زمان واقعی برنامه شستشو متفاوت باشد، برنامه شستشو با توجه به برنامه اصلی تنظیم می شود. چنین وضعیتی خطا نیست.

استفاده برای لباس های معمولی

۱. آماده سازی ماشین لباسشویی

- درب ماشین لباسشویی را باز کنید و لباس ها را در آن قرار دهید و درب را ببندید.
- محفظه مواد شوینده را بیرون بکشید، مواد شوینده را اضافه کنید و محفظه را ببندید.
- لوله های ورودی آب را وصل کنید و مطمئن شوید که شیر آب باز است.
- ۲. دکمه "روشن / خاموش" را فشار دهید.
- ۳. برنامه ها را می توان با توجه به نیاز انتخاب کرد.
- ۴. برای انتخاب برنامه مورد نظر، دکمه مربوطه را فشار دهید تا دمای آب، زمان شستشو، سرعت چرخش، زمان تاخیر و حالت شستشو را تنظیم کنید.
- ۵. دکمه "شروع / مکث" را فشار دهید و شروع به شستشو کنید.
- ۶. هنگامی که شستشو به پایان رسید، هشدار ماشین لباسشویی به صدا در می آید.
- درب را باز کرده و لباسها را خارج کنید.
- ماشین لباسشویی را خاموش کرده و دوشاخه را از برق بکشید.

● اگر میخواهید تنظیمات فعلی را در طول فرآیند شستشو تغییر دهید، لطفاً ابتدا دکمه "شروع / مکث" را فشار دهید و شستشو را متوقف کنید، سپس دکمه را فشار دهید تا مجدد تنظیم شود.

برنامه مخصوص پارچه‌های نخی

این برنامه برای لباس‌هایی مانند پنبه‌ای، ملحفه، لباس زیر، حوله و پیراهن و غیره که میزان کثیفی متوسط یا کم دارند، مناسب است.

● برای پارچه‌هایی مانند حوله که ممکن است پس از شستشو حالت زبر پیدا کنند، بهتر است از نرم کننده مخصوص استفاده کنید.

برنامه مخصوص لباسهای ورزشی

لباسهای ورزشی قابل شستشو در ماشین لباسشویی را با این برنامه بشویید.

برنامه مخصوص رو تختی و ملحفه

● این برنامه مناسب با پارچه‌هایی است که دارای برجسب "قابل شستشو با ماشین لباسشویی" هستند. مانند رو تختی، ملحفه، پرده و غیره.

● پتوی برقی و فرش قابل شستشو نیست. (به ماشین و پارچه آسیب می‌رساند)

● هنگام چرخش لباس‌ها را به اندازه و یکنواخت در دیگ شستشو قرار دهید تا از لرزش زیاد جلوگیری شود.

● لباس‌های سنگین و از جنس‌های مختلف نمی‌توانند به راحتی در ماشین لباسشویی بچرخند. لطفاً پس از تکان دادن و جداسازی، آنها را در ماشین لباسشویی قرار دهید.

برنامه مخصوص پارچه‌های حساس

این برنامه مخصوص پارچه‌های توری، حریر و ابریشمی است.

برنامه مخصوص لباسهای نوزاد

این برنامه مناسب شستشوی لباس نوزاد، لباس افراد دارای آلرژی و لباس‌هایی که برای از بین رفتن باکتری نیاز به دمای بالا دارند، است.

● هنگام بیرون آوردن لباسها، لطفاً به بخار گرمایش داخل دستگاه توجه کنید. برای جلوگیری از سوختن، ابتدا درب را باز کنید تا بخار تخلیه شود و سپس لباس‌ها را خارج کنید.

برنامه شستشوی قدرتمند

شستشوی طوفانی با افزایش فرکانس ضربات، کاهش زمان ماندگاری (یعنی زمان شستشو را تا حدود ۳۰ درصد کوتاه‌تر میکند)، فرآیند شستشو را کاهش میدهد و بیشترین بهره‌وری را دارد.

برنامه بخار

عملکرد بخار برای گرم کردن محیط داخلی دیگ فعال می‌شود که منجر به بهبود عملکرد شستشو و کاهش آلودگی می‌شود.

برنامه مخصوص لباس های ترکیبی

از این برنامه می توان برای شستن لباس هایی مانند نخی و ترکیبی استفاده کرد (لطفاً لباس هایی که به راحتی رنگ پس می دهند را با هم مخلوط نکنید).

- لطفاً لباس های رنگ سفید یا روشن را از لباس های تیره جدا کنید.

برنامه شستشوی سریع ۱۵ دقیقه ای

برای شستن لباس هایی که خیلی کثیف نیستند و به طور روزانه استفاده می شوند، مناسب است.

برنامه شستشوی سریع ۴۲ دقیقه ای

برای شستن لباس هایی که به طور مرتب عوض می شوند و خیلی کثیف و نازک نیستند، مناسب است.

برنامه شستشو با دمای ۲۰ درجه سانتی گراد

با این برنامه لکه های جزئی را بشوید.

برنامه مخصوص پارچه های پشمی

با این برنامه پارچه هایی با بافت الیاف پشم مانند پارچه های پشمی قابل شستشو با ماشین لباسشویی و غیره را بشوید.

- پس از اتمام شستشو، لباس را به موقع از ماشین لباسشویی خارج کرده و خشک کنید. برای جلوگیری از تغییر شکل دادن پارچه، آن را به موقع از ماشین لباسشویی خارج کنید.

- لطفاً هنگام شستشو، لباس های سفید یا روشن را از لباس های تیره جدا کنید.

- استفاده از مواد شوینده مخصوص پارچه های پشمی می تواند آسیب لباس را کاهش دهد و تاثیر بیشتری روی شستشو بگذارد.

برنامه آبکشی و شستشوی مجدد

ماشین شستشو انجام نمی دهد، فقط آبکشی و خشک می کند.

- سرعت چرخش را می توان بالاترین حد ممکن انتخاب کرد اما نمی توان دما را تنظیم کرد.

برنامه فقط خشک کن

ماشین لباسشویی شستشو و آبکشی نمی کند، فقط خشک می کند.

- در طول فرآیند خشک کن، سرعت چرخش واقعی ممکن است با سرعت برنامه های دیگر متفاوت باشد. این به این دلیل است که ماشین لباسشویی سرعت را با توجه به تعادل بین لباس ها تنظیم می کند.

برنامه شستشوی دیگ

دیگ داخلی ماشین لباسشویی را برای هر چند وقت یک بار تمیز کنید. هنگام استفاده از این برنامه، لباسی در آن قرار ندهید.

زمان (دقیقه)	سرعت چرخش	دما (سانتی گراد)	برنامه
۷۵	۱۰۰۰(۰,۴۰۰,۸۰۰,۱۲۰۰,۱۴۰۰)	۴۰ درجه (آب سرد، ۲۰ درجه، ۶۰ درجه، ۹۰ درجه)	نخی
۱۸۴	۱۴۰۰(۰,۴۰۰,۸۰۰,۱۰۰۰,۱۲۰۰)	۴۰ درجه (آب سرد، ۲۰ درجه، ۶۰ درجه)	صرفه جویی در انرژی
۴۴	۸۰۰(۰,۴۰۰)	آب سرد(۲۰ درجه، ۶۰ درجه)	لباسهای ورزشی
۸۸	۸۰۰(۰,۴۰۰)	۴۰ درجه (آب سرد، ۲۰ درجه)	برده و ملحفه
۴۸	۸۰۰(۰,۴۰۰)	۲۰ درجه (آب سرد، ۴۰ درجه)	پارچه های حساس
۱۴۲	۸۰۰(۰,۴۰۰,۱۰۰۰)	۶۰ درجه (۴۰ درجه، ۹۰ درجه)	لباسهای نوزاد
۳۹	۸۰۰(۰,۴۰۰,۱۰۰۰,۱۲۰۰,۱۴۰۰)	۲۰ درجه (آب سرد، ۴۰ درجه، ۶۰ درجه)	شستشوی قدرتمند
۱۶۵	۸۰۰(۰,۴۰۰,۱۰۰۰)	۶۰ درجه (آب سرد، ۲۰ درجه، ۴۰ درجه، ۹۰ درجه)	بخار
۷۶	۸۰۰(۰,۴۰۰)	آب سرد (۲۰ درجه، ۴۰ درجه)	لباسهای ترکیبی
۱۵	۸۰۰(۰,۴۰۰)	آب سرد (۲۰ درجه، ۴۰ درجه)	شستشوی سریع ۱۵ دقیقه ای
۴۲	۸۰۰(۰,۴۰۰)	۲۰ درجه (آب سرد، ۴۰ درجه)	شستشوی سریع ۴۲ دقیقه ای
۶۳	۱۰۰۰(۰,۴۰۰,۸۰۰,۱۲۰۰,۱۴۰۰)	۲۰ درجه	شستشو با دمای ۲۰ درجه
۴۷	۸۰۰(۰,۴۰۰)	۴۰ درجه (آب سرد، ۲۰ درجه)	پارچه های پشمی
۱۷	۱۰۰۰(۰,۴۰۰,۸۰۰,۱۲۰۰,۱۴۰۰)	—	آبکشی و خشک کن مجدد
۱۱	۱۰۰۰(۰,۴۰۰,۸۰۰,۱۲۰۰,۱۴۰۰)	—	فقط خشک کن
۷۵	۸۰۰	۶۰ درجه	شستشوی دیگ

دستورالعمل:

۱. زمان شستشو می تواند به دلیل فشار آب، وضعیت تخلیه، پارچه لباس، وزن، تغییر دمای آب تغییر کند.
۲. در طول فرآیند شستشو، ممکن است زمان شستشو و خشک کن با زمان اجرای واقعی دستگاه متفاوت باشد.
۳. در طول فرآیند شستشو، زمان نمایش واقعی با توجه به وزن لباس تغییر خواهد کرد.
۴. با توجه به وزن متفاوت لباس و نوع مواد شوینده، اگر سرعت چرخش خیلی کم باشد، عملکرد آبکشی به خوبی انجام نخواهد شد. لطفاً زمان آبکشی را افزایش دهید.
۵. اطلاعات جدول بالا می تواند با توجه به جنس و نوع لباس متفاوت باشد.
۶. هنگام تنظیم برنامه پیش فرض به عنوان برنامه بهره وری انرژی، زمان شستشو به طور خودکار افزایش می یابد.

شرایط نگهداری

- لطفاً ماشین لباسشویی را برای افزایش عمر مفید، به درستی نگهداری کنید.
- قبل از تعمیر، لطفاً دوشاخه را از برق جدا کنید.

بدنه ماشین لباسشویی

پس از اتمام شستشو، لطفاً آن را با پارچه نرم تمیز کنید. در صورت آلودگی زیاد، لطفاً از مواد شوینده یا صابون استفاده کنید. ماشین لباسشویی را به طور مستقیم با آب نشویید. از پودر بتونه، رقیق کننده، بنزین، الکل برای تمیز کردن بدنه دستگاه استفاده نکنید.

حلقه واشر درب

لطفاً پس از اتمام شستشو، آلودگی، کاغذهای باطله و هرگونه مواد خارجی را پاک کنید.

پاکسازی محفظه مواد شوینده

لطفاً به طور منظم محفظه مواد شوینده را تمیز کنید. محفظه را بیرون کشیده و با آب تمیز بشویید. سپس آن را دوباره در جای خود بگذارید.

① به سمت پایین فشار دهید.

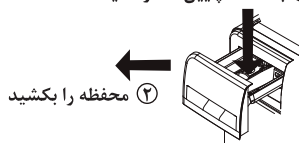

② محفظه را بکشید

پاکسازی اتصالات یونیورسال کوپلینگ (پیشنهاد: هر ۶ ماه یا سالی یک بار)

- اگر ناخالصی در اتصالات انباشته شود، بر سرعت ورودی آب تأثیر می گذارد.
- ۱. لوله آب را از قسمت اتصال دهنده جدا کنید.
- ۲. طبق تصویر نشان داده شده سر پیچ لوله را به همان سمت بچرخانید.
- ۳. قسمت داخلی پیچ را بشویید.
- ۴. پیچ تمیز شده را به لوله ورودی آب متصل کنید.

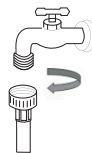

پاکسازی شیر آب ورودی (پیشنهاد: هر ۶ ماه یا سالی یک بار)

۱. لوله را از سمت ماشین لباسشویی جدا کنید.
۲. توری فیلتر را از شیر آب خارج کنید.
۳. توری فیلتر را با مسواک تمیز کنید.
۴. لوله ورودی را مجدد سر جای خود متصل کنید.



شرایط نگهداری

وقتی ماشین لباسشویی یخ زده است:

۱. سوپاپ و قسمت اتصال را با پارچه گرم بپوشانید.
۲. لوله ورودی را جدا کنید و در آب ۵۰ درجه قرار دهید.
۳. حدود ۲ یا ۳ لیتر آب ۵۰ درجه داخل دیگ بریزید.
۴. لوله ورودی و سوپاپ را متصل کنید و ماشین لباسشویی را روشن کنید. لطفاً ورودی و خروجی آب را بررسی کنید.



پاکسازی فیلتر پمپ تخلیه (پیشنهاد: یک بار در ماه)

۱. پس از تخلیه و خاموش شدن دستگاه، بست روی پمپ فشار دهید و درب فیلتر پمپ آب را باز کنید.
(توجه: اگر داخل آب گرم است، لطفاً صبر کنید آب سرد شود).
۲. فیلتر را در خلاف جهت عقربه های ساعت بچرخانید.
۳. فیلتر را بشویید.
۴. فیلتر را مستقیم به پمپ متصل کنید، آن را در جهت عقربه های ساعت سفت کنید و درب آن را محکم کنید.
توجه: الف. لطفاً فیلتر را به خوبی محکم کنید تا نشتی نداشته باشید.
ب. لطفاً در حین کار ماشین لباسشویی آن را تمیز نکنید.

پاکسازی دیگ (پیشنهاد: یک بار در ماه)

- پس از مدتی استفاده از ماشین لباسشویی، ممکن است مقداری جرم و کثیفی در دیگ آن وجود داشته باشد. می توانید با برنامه "شستشوی دیگ" جرم و بوی بد را از بین ببرید.
- توجه: لطفاً هنگام شستشوی دیگ، از قرار دادن لباس و مواد شوینده در داخل دیگ خودداری کنید.

نکات پیش از شستشو

۱. راهنمای شستشو با توجه به جنس و نوع پارچه

- لطفاً پیش از شستشو، راهنمای شستشوی پارچه را بررسی کنید که بافت پارچه و روش شستشوی آن را نشان می دهد.

۲. دسته بندی شستشو

- لطفاً لباسها را با توجه به بافت، دمای آب مورد نیاز، سرعت و روش شستشو جدا از یکدیگر بشویید. پارچه های رنگی را از پارچه های سفید جدا کنید. پارچه های رنگ شده را از پنبه جدا کنید. در غیر این صورت پارچه های سفید تغییر رنگ می دهند. در صورت امکان، لطفاً پارچه های کثیف را به همراه پارچه های تمیز نشویید.

- میزان آلودگی (زیاد، متوسط، کم)
- لباس ها بر اساس میزان آلودگی دسته بندی کنید و بشویید.

- رنگ (سفید، رنگ روشن، رنگ تیره)
- آنها را بر اساس رنگ دسته بندی کنید و بشویید.

- پارچه نخی یا ابریشمی
- (به راحتی چروک می شود و یا آسیب می بیند)
- رنگ سفید و تیره را دسته بندی کنید.

۳. نکته ها

- وقتی لباسهای بزرگ و کوچک را با هم در ماشین لباسشویی قرار می دهید، لباس های بزرگتر را اول قرار دهید و میزان لباسها باید کمتر از نصف کل لباسها باشد. لطفاً یک لباس را به تنهایی را نشویید؛ زیرا ممکن است باعث ایجاد مشکل عدم تعادل در دستگاه شود.

لطفاً یک یا دو لباس مشابه اضافه کنید.

- برای شستن لباس های کوچک مانند جوراب های ابریشمی و دستمال های کوچک باید آنها را در کیسه های مشبک قرار دهید. لطفاً قبل از شستن لباس زیر با حلقه های فلزی، حلقه ها را جدا کنید. اگر این قسمتها جدا نمی شوند، لطفاً آنها را در کیسه های مشبک قرار دهید تا در شکاف بین دیگ داخلی و خارجی گیر نکنند.

- تمام جیب ها را بررسی کنید و مطمئن شوید که هیچ چیز در آنها وجود ندارد. میخ، سنجاق سر، کبریت، خودکار، سکه و کلید به ماشین لباسشویی و لباس شما آسیب می رساند.

- زیپ و دکمه همه لباس ها را ببندید و کمر بندها را رها نگذارید. مطمئن شوید که لباسهای دیگر توسط آنها آسیب نبینند.

- ابتدا از ترکیب آب با مقدار کمی مواد شوینده برای شستن قسمت های دارای لکه های زیاد مانند یقه و سر آستینها استفاده کنید که باعث تمیز تر شدن لباس می شود.

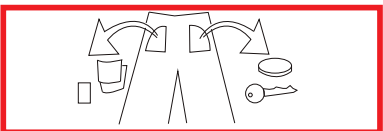
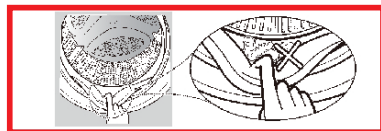
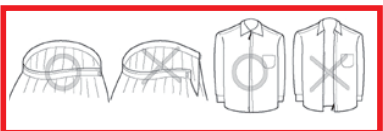

<ul style="list-style-type: none"> ● برنامه در حال اجراست. ● ممکن است بین درب و لاستیک دور درب لباسی گیر کرده باشد. 	<p>درب باز نمی شود.</p>
<ul style="list-style-type: none"> ● ممکن است بوی لاستیک به مشام برسد. زیرا برخی از اجزای دستگاه از لاستیک تشکیل شده اند. 	<p>ماشین لباسشویی بوی می دهد.</p>
<ul style="list-style-type: none"> ● ماشین لباسشویی هنگام کار فقط به کمی آب نیاز دارد. 	<p>هنگام شستشو و آبکشی مقدار کمی آب وجود دارد.</p>
<ul style="list-style-type: none"> ● آیا شیر آب باز است؟ ● آیا لوله ورودی آب یخ زده است؟ ● آیا فیلترها مسدود شده اند؟ 	<p>آب وارد لباسشویی نمی شود.</p>
<ul style="list-style-type: none"> ● اگر سطح آب کم باشد، ماشین لباسشویی به طور خودکار آب مورد نیاز را تأمین می کند. 	<p>آب تا نیمه وارد می شود.</p>
<ul style="list-style-type: none"> ● بررسی کنید که مواد شوینده با حباب زیاد استفاده نکرده باشید. 	<p>آب هنگام شستشو از ماشین لباسشویی خارج می شود.</p>
<ul style="list-style-type: none"> ● اگر لباس هنگام خشک کن از مرکز خارج شود، زمان باقیمانده برای اصلاح این انحراف کمی تغییر می کند. 	<p>زمان باقیمانده شستشو تغییر می کند.</p>

<ul style="list-style-type: none"> ● آیا سیم برق با بدنه ماشین لباسشویی تماس دارد؟ ● آیا پیچ‌های حمل و نقل جدا شده‌اند؟ ● آیا گیره مو یا سکه در دیگ گیر کرده است؟ 	<p>هنگام خشک کن صدای غیرعادی می شنوید.</p>
<ul style="list-style-type: none"> ● ماشین لباسشویی پس از قطعی برق از کار می افتد. وقتی برق وصل می شود، دستگاه نمی تواند به کار خود ادامه دهد. لطفا دکمه " روشن / خاموش " را فشار دهید تا برنامه مجدد راه اندازی شود. 	<p>بعد از خرابی برق ماشین لباسشویی کار نمی کند.</p>

<p>دکمه " روشن / خاموش " یا "مکت / شروع " را فشار دهید. دو شاخه را به برق وصل کنید. لطفا کمی صبر کنید. محافظ نشستی را باز کنید.</p>	<ul style="list-style-type: none"> ● بررسی کنید که دکمه " روشن / خاموش " را فشار داده اید یا دکمه "مکت / شروع "؟ ● آیا دو شاخه به برق متصل نیست؟ ● آیا قطعی برق وجود دارد؟ ● بررسی کنید که آیا محافظ نشستی قطع شده است؟ 	<p>ماشین لباسشویی شروع به کار نمی کند.</p>
<p>پیچ‌های حمل و نقل را جدا کنید. دستگاه را روی سطحی ثابت و محکم قرار دهید. تعداد لباس بیشتری اضافه کنید پیچ‌های پایه را محکم کنید.</p>	<ul style="list-style-type: none"> ● بررسی کنید که آیا پیچ‌های حمل و نقل جدا شده اند؟ ● آیا ماشین لباسشویی به طور ثابت در جای خود قرار دارد؟ ● آیا تعداد لباس‌های درون ماشین لباسشویی کم است؟ ● آیا پیچ‌های پایه محکم هستند؟ 	<p>صفحه کنترل هنگام عملیات خشک کن، خطای "UE" را نشان می دهد.</p>
<p>شیر آب را باز کنید. لطفا کمی صبر کنید. برای یخ زدایی لوله‌ها از آب گرم استفاده کنید. فیلترها را بپروان آورده و تمیز کنید.</p>	<ul style="list-style-type: none"> ● آیا شیر آب ورودی بسته است؟ ● آیا جریان آب قطع شده و یا فشار آب پایین است؟ ● آیا لوله‌های ورودی آب یخ زده اند؟ ● آیا فیلترها مسدود شده اند؟ 	<p>صفحه کنترل هنگام عملیات ورود آب، خطای "IE" را نشان می دهد.</p>
<p>لوله‌های خروجی آب را جدا کنید و مطمئن شوید که ارتفاع آن حدود ۱ متر است. برای یخ زدایی لوله‌ها از آب گرم استفاده کنید. درون لوله‌های خروجی را پاکسازی کنید. محل تخلیه لوله‌های خروجی آب را تمیز کنید.</p>	<ul style="list-style-type: none"> ● آیا سطح لوله‌های خروجی آب بسیار بالاست؟ ● آیا لوله‌های خروجی آب یخ زده اند؟ ● آیا لوله‌های خروجی آب مسدود شده اند؟ ● آیا محل تخلیه لوله‌های خروجی آب مسدود شده است؟ 	<p>صفحه کنترل هنگام عملیات خروج آب، خطای "OE" را نشان می دهد.</p>
<p>مطمئن شوید که درب به درستی بسته شده است.</p>	<ul style="list-style-type: none"> ● آیا پیش از شروع به کار ماشین لباسشویی درب به درستی بسته شده است؟ 	<p>صفحه کنترل خطای درب را به صورت "DE" نشان می دهد.</p>
<p>شیر آب را ببندید، دو شاخه را از برق بکشید و با خدمات پس از فروش تماس بگیرید.</p>	<ul style="list-style-type: none"> ● لطفا دو شاخه را از برق بکشید و با خدمات پس از فروش تماس بگیرید. 	<p>آب ماشین لباسشویی گرم نمی شود و صفحه کنترل خطای "LE" را نشان می دهد.</p>
<p>شیر آب را ببندید، دو شاخه را از برق بکشید و با خدمات پس از فروش تماس بگیرید.</p>	<ul style="list-style-type: none"> ● این خطا به دلیل نامناسب بودن شیر ورودی آب و یا حسگر میزان سطح آب است. 	<p>بدون فشار دکمه "توقف" آب ورودی ماشین لباسشویی قطع می شود و صفحه کنترل خطای "FE" را نشان می دهد.</p>
<p>شیر آب را ببندید، دو شاخه را از برق بکشید و با خدمات پس از فروش تماس بگیرید.</p>	<ul style="list-style-type: none"> ● لطفا دو شاخه را از برق بکشید و با خدمات پس از فروش تماس بگیرید. 	<p>دیگ شستشو نمی چرخد و صفحه کنترل خطای "LE" یا "CE" را نشان می دهد.</p>
<p>به میزان مناسب از شوینده استفاده کنید. از شوینده مخصوص این نوع ماشین لباسشویی (درب از جلو) استفاده کنید.</p>	<ul style="list-style-type: none"> ● آیا شوینده بیشتر از حد استفاده شده است؟ ● آیا از شوینده با کف کم برای این نوع ماشین لباسشویی (درب از جلو) استفاده کرده اید؟ 	<p>کف بسیار زیاد</p>
<p>حسگر را محکم کنید. لوله حسگر آب را به آرامی و بدون فشار باز کنید.</p>	<ul style="list-style-type: none"> ● آیا حسگر میزان سطح آب شل شده است؟ ● آیا لوله حسگر میزان سطح آب مسدود شده یا فشار زیادی روی آن است؟ 	<p>صفحه کنترل خطای حسگر میزان سطح آب را به صورت "PE" نشان می دهد.</p>
<p>برای فشار دادن دکمه "شروع/مکت" می توانید عملیات را قبل از خاموش شدن ادامه دهید و سایر عملیات را پردازش شوند.</p>	<ul style="list-style-type: none"> ● اگر هنگام خاموش کردن دستگاه، این خطا مشاهده شد، یعنی ماشین لباسشویی قبلا خاموش شده و در حالت عادی قرار دارد. 	<p>هنگام خاموش کردن ماشین لباسشویی، صفحه کنترل خطای "PF" را نشان می دهد.</p>

Specification

۹ کیلو گرم	ظرفیت شستشوی ارزیابی شده
۹ کیلو گرم	چرخش ارزیابی شده
۲۲۰-۲۴۰ کیلو هرتز	ولتاژ ارزیابی شده
۲۰۰ وات	قدرت شستشوی ارزیابی شده
۶۰۰ وات	قدرت چرخش ارزیابی شده
۲۰۰۰ وات	قدرت گرمایش ارزیابی شده
۲۲۰۰ وات	حداکثر قدرت

مشخصات، تصویر و ویژگی‌ها ممکن است به منظور بهبود محصول تغییر کند.

حفاظت از محیط زیست

دور انداختن صحیح این محصول

این علامت نشان می‌دهد که این محصول نباید با سایر زباله‌های خانگی در سراسر اتحادیه اروپا دور ریخته شود. برای جلوگیری از آسیب‌های احتمالی به محیط زیست یا سلامت انسان در اثر دفع بی‌رویه زباله، آنها را با مسئولیت‌پذیری بازیافت کنید تا استفاده مجدد پایدار از منابع مادی را ترویج دهید. برای بازگرداندن دستگاه مورد استفاده خود، لطفاً از سیستم‌های جمع‌آوری استفاده کنید یا با خرده‌فروشی محل خرید محصول تماس بگیرید. آنها می‌آیند و می‌توانند این محصول را برای بازیافت ایمن محیطی ببرند.





WASHING MACHINE

MODEL: RAK-WM5080W

RAK-WM5080 T